

Dinámica Simbólica sobre los grupos

Plática I : introducción

Sebastián Barbieri Lemp

University of British Columbia

Escuela de invierno en grupos y dinámica en México
Enero, 2018

¿Que es la dinámica simbólica?

En dinámica simbólica nos interesamos por un tipo especial de sistemas dinámicos

$$G \curvearrowright X$$

Donde:

- G es un grupo (numerable) que actúa por homeomorfismos (por la izquierda).
- X es un espacio métrico compacto de dimensión cero.
- La acción $G \curvearrowright X$ es expansiva.

¿Que es la dinámica simbólica?

Las acciones que satisfacen lo anterior se pueden representar de manera amigable codificando sus órbitas de acuerdo a una partición.

Una acción de \mathbb{Z} generada por un homeo T .

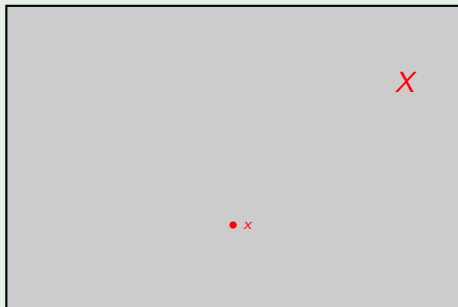

¿Que es la dinámica simbólica?

Las acciones que satisfacen lo anterior se pueden representar de manera amigable codificando sus órbitas de acuerdo a una partición.

Una acción de \mathbb{Z} generada por un homeo T .

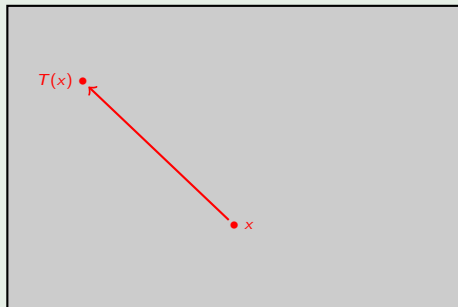

¿Que es la dinámica simbólica?

Las acciones que satisfacen lo anterior se pueden representar de manera amigable codificando sus órbitas de acuerdo a una partición.

Una acción de \mathbb{Z} generada por un homeo T .

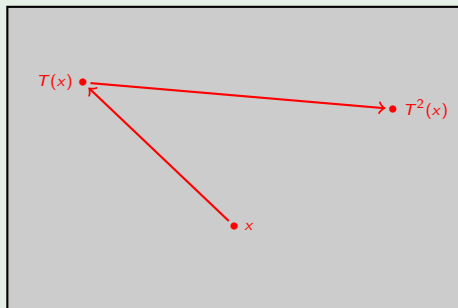

¿Que es la dinámica simbólica?

Las acciones que satisfacen lo anterior se pueden representar de manera amigable codificando sus órbitas de acuerdo a una partición.

Una acción de \mathbb{Z} generada por un homeo T .

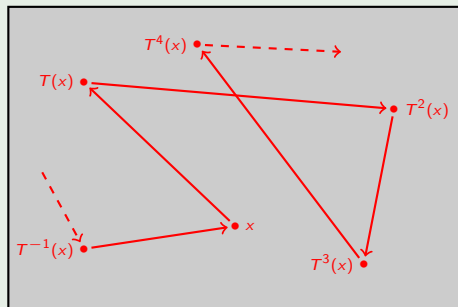

¿Que es la dinámica simbólica?

Las acciones que satisfacen lo anterior se pueden representar de manera amigable codificando sus órbitas de acuerdo a una partición.

Una acción de \mathbb{Z} generada por un homeo T .



¿Que es la dinámica simbólica?

Las acciones que satisfacen lo anterior se pueden representar de manera amigable codificando sus órbitas de acuerdo a una partición.

Una acción de \mathbb{Z} generada por un homeo T .

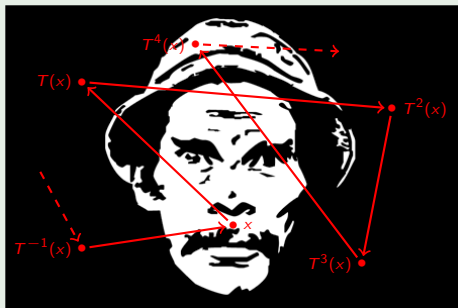

$$\varphi(x) = \cdots \begin{array}{c} \blacksquare \blacksquare \blacksquare \blacksquare \blacksquare \\ -1 \quad 0 \quad 1 \quad 2 \quad 3 \quad 4 \end{array} \cdots \in \{ \blacksquare, \square \}^{\mathbb{Z}}$$

¿Que es la dinámica simbólica?

Formalmente, dada una partición $\alpha = \{A_1, \dots, A_n\}$ de X y una acción $T : G \curvearrowright X$ la codificación se define de la manera siguiente:

$$\begin{aligned}\varphi(x) &\in \{1, \dots, n\}^G \\ \varphi(x)_g = i &\iff T^{g^{-1}}(x) \in A_i\end{aligned}$$

¿Que es la dinámica simbólica?

Formalmente, dada una partición $\alpha = \{A_1, \dots, A_n\}$ de X y una acción $T : G \curvearrowright X$ la codificación se define de la manera siguiente:

$$\varphi(x) \in \{1, \dots, n\}^G$$

$$\varphi(x)_g = i \iff T^{g^{-1}}(x) \in A_i$$

Sobre el espacio $Y = \{1, \dots, n\}^G$ podemos definir una acción de traslación $\sigma : G \curvearrowright Y$ tal que $\sigma^g(y)_h = y_{g^{-1}h}$. Esta acción cumple que

$$\varphi \circ T^g = \sigma^g \circ \varphi.$$

¿Que es la dinámica simbólica?

Supongamos que en el ejercicio anterior elegimos la partición $\alpha = \{A_1, \dots, A_n\}$ tal que:

- El diametro de cada átomo en la partición es menor a la constante de expansividad. $diam(A_i) < C$. [expansividad]
- Los A_i son abiertos-cerrados. [dim. cero]

¿Que es la dinámica simbólica?

Supongamos que en el ejercicio anterior elegimos la partición $\alpha = \{A_1, \dots, A_n\}$ tal que:

- El diametro de cada átomo en la partición es menor a la constante de expansividad. $\text{diam}(A_i) < C$. [expansividad]
- Los A_i son abiertos-cerrados. [dim. cero]

▷ Entonces φ define una conjugación topológica. Es decir, la acción $G \curvearrowright X$ puede reinterpretarse como una traslación sobre un subconjunto cerrado e invariante bajo traslaciones de $\{1, \dots, n\}^G$.

Definición de espacio de shift

Tomemos:

- ▶ G un grupo infinito numerable.
- ▶ \mathcal{A} un conjunto (alfabeto) finito. Ej: $\mathcal{A} = \{0, 1\}$.
- ▶ \mathcal{A}^G el espacio de configuraciones $x : G \rightarrow \mathcal{A}$
- ▶ $\sigma : G \curvearrowright \mathcal{A}^G$ es la acción izquierda de traslación dada por:

$$\sigma^g(x)_h = x_{g^{-1}h}.$$

Definición de espacio de shift

Tomemos:

- ▶ G un grupo infinito numerable.
- ▶ \mathcal{A} un conjunto (alfabeto) finito. Ej: $\mathcal{A} = \{0, 1\}$.
- ▶ \mathcal{A}^G el espacio de configuraciones $x : G \rightarrow \mathcal{A}$
- ▶ $\sigma : G \curvearrowright \mathcal{A}^G$ es la acción izquierda de traslación dada por:

$$\sigma^g(x)_h = x_{g^{-1}h}.$$

Definición: full G -shift

La pareja (\mathcal{A}^G, σ) se denomina *full G -shift*.

Definición: subshift (dislocación)

Un subconjunto $X \subset \mathcal{A}^G$ cerrado para la topología producto y shift-invariante se denomina *subshift* o *espacio de shift*.

Ejemplo de la acción de shift



Figura: Una configuración $x \in \{\blacksquare, \square\}^{\mathbb{Z}^2}$ siendo trasladada por un vector $u \in \mathbb{Z}^2$.

¿Por qué usar este modelo?

- La acción $G \curvearrowright X$ se reinterpreta como una traslación, la complejidad de la acción original se traspa a la topología.

¿Por qué usar este modelo?

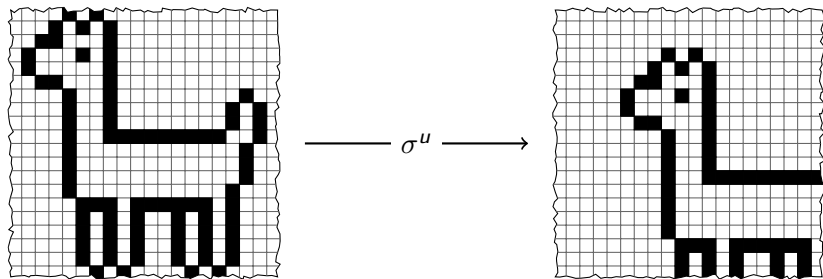
- La acción $G \curvearrowright X$ se reinterpreta como una traslación, la complejidad de la acción original se traspa a la topología.
- La topología de un espacio de shift es muy simple:
 - 1 Noción de convergencia sencilla:

$$x_n \rightarrow x \iff \forall F \in \mathcal{G}, \exists N, \forall n \geq N, x_n|_F = x|_F.$$

Es decir, la convergencia es coordenada por coordenada.

¿Por qué usar este modelo?

- La acción $G \curvearrowright X$ se reinterpreta como una traslación, la complejidad de la acción original se traspa a la topología.
- La topología de un espacio de shift es muy simple:
 - 1 Noción de convergencia sencilla:

$$x_n \rightarrow x \iff \forall F \in G, \exists N, \forall n \geq N, x_n|_F = x|_F.$$

Es decir, la convergencia es coordenada por coordenada.

- 2 La topología es generada por ultramétricas. $G = \{g_0, g_1, \dots\}$,

$$d(x, y) = 2^{-\inf\{n \in \mathbb{N} \mid x_{g_n} \neq y_{g_n}\}}$$

¿Por qué usar este modelo?

- La acción $G \curvearrowright X$ se reinterpreta como una traslación, la complejidad de la acción original se traspa a la topología.
- La topología de un espacio de shift es muy simple:
 - 1 Noción de convergencia sencilla:

$$x_n \rightarrow x \iff \forall F \in \mathcal{G}, \exists N, \forall n \geq N, x_n|_F = x|_F.$$

Es decir, la convergencia es coordenada por coordenada.

- 2 La topología es generada por ultramétricas. $\mathcal{G} = \{g_0, g_1, \dots\}$,

$$d(x, y) = 2^{-\inf\{n \in \mathbb{N} \mid x_{g_n} \neq y_{g_n}\}}$$

- Los espacios de shift se pueden reinterpretar combinatorialmente.

Descripción combinatorial

Tomemos $F \subseteq G$ y un alfabeto \mathcal{A} .

▷ Una función $p : F \rightarrow \mathcal{A}$ se denomina un *patrón*. a F se le denomina el soporte de p .

Descripción combinatorial

Tomemos $F \subseteq G$ y un alfabeto \mathcal{A} .

▷ Una función $p : F \rightarrow \mathcal{A}$ se denomina un *patrón*. a F se le denomina el soporte de p .

▷ El cilindro definido por $p \in \mathcal{A}^F$ es el conjunto:

$$[p] := \{x \in \mathcal{A}^G \mid x|_F = p\}$$

Tomemos $F \in G$ y un alfabeto \mathcal{A} .

▷ Una función $p : F \rightarrow \mathcal{A}$ se denomina un *patrón*. a F se le denomina el soporte de p .

▷ El cilindro definido por $p \in \mathcal{A}^F$ es el conjunto:

$$[p] := \{x \in \mathcal{A}^G \mid x|_F = p\}$$

Proposición

$X \subset \mathcal{A}^G$ es un subshift si y solamente si existe un conjunto de patrones prohibidos \mathcal{F} tal que:

$$X = X_{\mathcal{F}} := \mathcal{A}^G \setminus \bigcup_{g \in G, p \in \mathcal{F}} \sigma^g([p])$$

Es decir, un subshift es un conjunto de coloraciones de G por \mathcal{A} que evitan la aparición de una lista de patrones.

Ejemplo en \mathbb{Z}^2 : Hard-square shift

Ejemplo: Hard-square shift. X es el conjunto de configuraciones $x : \mathbb{Z}^2 \rightarrow \{0, 1\}$ tal que no hay dos 1s adyacentes.

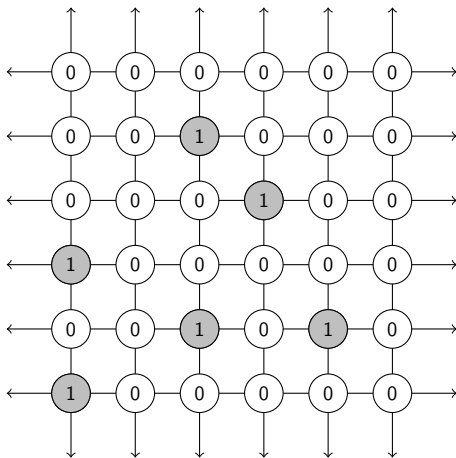
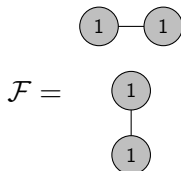

Ejemplo: Subshift del huevo frito (sunny side up)

Ejemplo: huevo frito.

$$X_{\leq 1} := \{x \in \{0, 1\}^G \mid 0 \notin \{x_u, x_v\} \implies u = v\}.$$

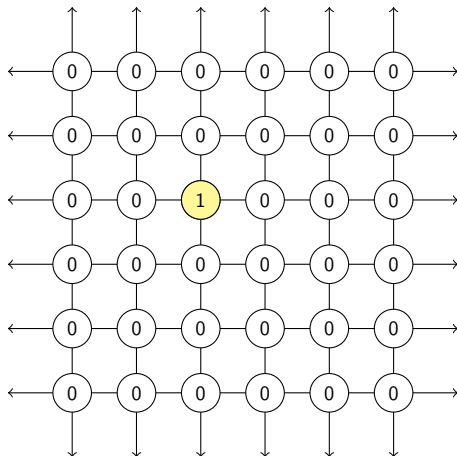

Ejemplo: Hard-square en F_2 .

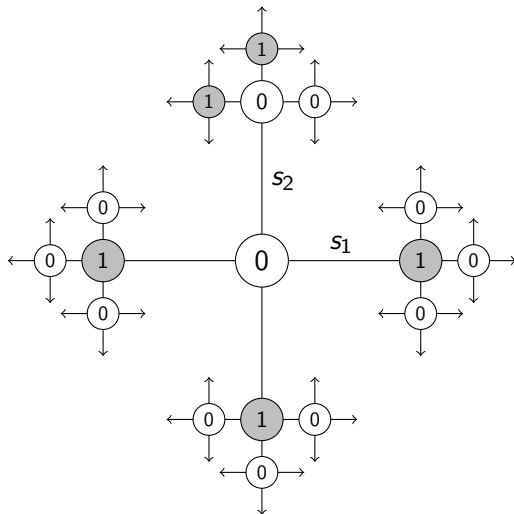
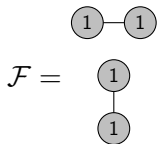

Ejemplo: Teselado de Wang

Los espacios de shift pueden modelar casos interesantes: el espacio de teselados de Wang.

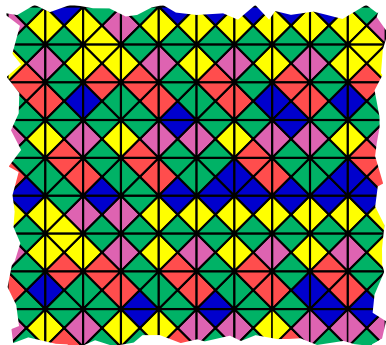
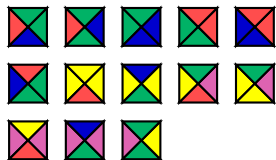

- **Plática I:** Definiciones básicas y ejemplos en sistemas dinámicos generales.
- **Plática II:** El problema de dominó y de aperiodicidad clásicos: \mathbb{Z} y \mathbb{Z}^2 .
- **Plática III:** El problema de dominó en grupos generales.
- **Plática IV:** Teselados aperiódicos en grupos.
- **(Si me sobra tiempo):** Entropía en grupos promediables y más allá: isomorfismos entre shifts de Bernoulli.

Tenemos que:

$G \curvearrowright X$ es expansiva
 X es tot. desconexo $\iff G \curvearrowright X$ es conj. a un subshift

Tenemos que:

$$\begin{array}{l} G \curvearrowright X \text{ es expansiva} \\ X \text{ es tot. desconexo} \end{array} \iff G \curvearrowright X \text{ es conj. a un subshift}$$

Sin embargo, podemos usar espacios de shift para codificar acciones que no satisfacen estas propiedades.

- En el caso de dinámica medible, se pueden obtener isomorfismos a sistemas simbólicos.
- En el caso topológico no se puede obtener una conjugación, pero se pueden obtener extensiones simbólicas “pequeñas” (ej: factor finito-a-1).

Ejemplo: rotación irracional

Sea $\beta \in \mathbb{R} \setminus \mathbb{Q}$ y consideremos $\mathbb{Z} \curvearrowright \mathbb{R}/\mathbb{Z}$ dada por R_β tal que $x \mapsto x + \beta$.

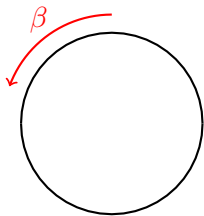

Ejemplo: rotación irracional

Sea $\beta \in \mathbb{R} \setminus \mathbb{Q}$ y consideremos $\mathbb{Z} \curvearrowright \mathbb{R}/\mathbb{Z}$ dada por R_β tal que $x \mapsto x + \beta$.

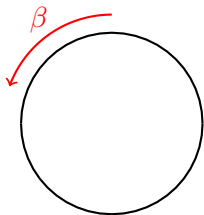

- ▷ La acción está lejos de ser expansiva, es una isometría.
- ▷ \mathbb{R}/\mathbb{Z} no admite una partición en abiertos-cerrados.

Ejemplo: rotación irracional

Sea $\beta \in \mathbb{R} \setminus \mathbb{Q}$ y consideremos $\mathbb{Z} \curvearrowright \mathbb{R}/\mathbb{Z}$ dada por R_β tal que $x \mapsto x + \beta$.

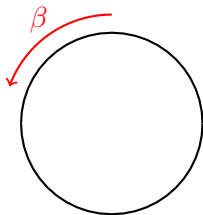

▷ La acción está lejos de ser expansiva, es una isometría.

▷ \mathbb{R}/\mathbb{Z} no admite una partición en abiertos-cerrados.

Consideremos la partición $\alpha = \{[0, \beta), [\beta, 1)\}$

Ejemplo: rotación irracional

Ej: $\alpha = \{[0, \beta), [\beta, 1)\}$, $\beta = \frac{\sqrt{(5)-1}}{2}$ y $x = 0,2$.

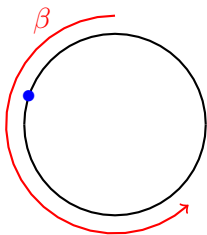

$\varphi(x) = \dots 0 \dots$

Ejemplo: rotación irracional

Ej: $\alpha = \{[0, \beta), [\beta, 1)\}$, $\beta = \frac{\sqrt{(5)-1}}{2}$ y $x = 0,2$.

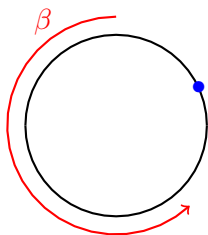

$\varphi(x) = \dots 01 \dots$

Ejemplo: rotación irracional

Ej: $\alpha = \{[0, \beta), [\beta, 1)\}$, $\beta = \frac{\sqrt{(5)-1}}{2}$ y $x = 0,2$.

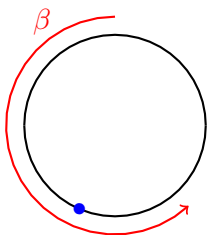

$\varphi(x) = \dots 010 \dots$

Ejemplo: rotación irracional

Ej: $\alpha = \{[0, \beta), [\beta, 1)\}$, $\beta = \frac{\sqrt{(5)-1}}{2}$ y $x = 0,2$.

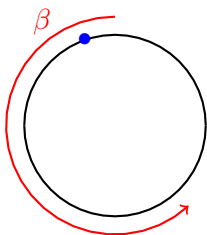

$\varphi(x) = \dots 0100 \dots$

Ejemplo: rotación irracional

Ej: $\alpha = \{[0, \beta), [\beta, 1)\}$, $\beta = \frac{\sqrt{(5)-1}}{2}$ y $x = 0,2$.

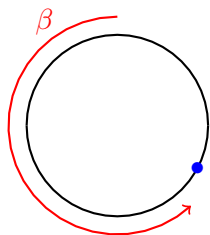

$\varphi(x) = \dots 01001 \dots$

Ejemplo: rotación irracional

Ej: $\alpha = \{[0, \beta), [\beta, 1)\}$, $\beta = \frac{\sqrt{(5)-1}}{2}$ y $x = 0,2$.

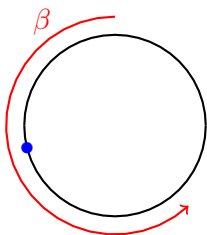

$\varphi(x) = \dots 010010 \dots$

Ejemplo: rotación irracional

Ej: $\alpha = \{[0, \beta), [\beta, 1)\}$, $\beta = \frac{\sqrt{(5)-1}}{2}$ y $x = 0,2$.

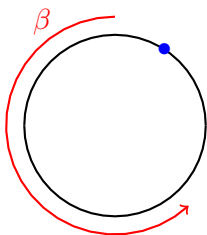

$\varphi(x) = \dots 0100101 \dots$

Ejemplo: rotación irracional

Ej: $\alpha = \{[0, \beta), [\beta, 1)\}$, $\beta = \frac{\sqrt{(5)-1}}{2}$ y $x = 0,2$.

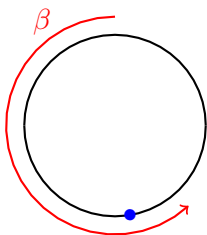

$\varphi(x) = \dots 01001010 \dots$

Ejemplo: rotación irracional

Ej: $\alpha = \{[0, \beta), [\beta, 1)\}$, $\beta = \frac{\sqrt{(5)-1}}{2}$ y $x = 0,2$.

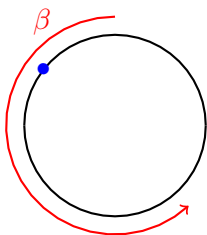

$\varphi(x) = \dots 010010100 \dots$

Ejemplo: rotación irracional

Ej: $\alpha = \{[0, \beta), [\beta, 1)\}$, $\beta = \frac{\sqrt{(5)-1}}{2}$ y $x = 0,2$.

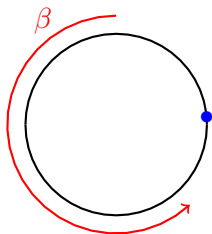

$\varphi(x) = \dots 0100101001 \dots$

Ejemplo: rotación irracional

Ej: $\alpha = \{[0, \beta), [\beta, 1)\}$, $\beta = \frac{\sqrt{(5)-1}}{2}$ y $x = 0,2$.

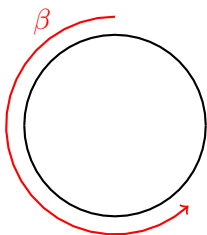

$\varphi(x) = \dots 010010100101001001010010010100101001010010 \dots$

Ejemplo: rotación irracional

Ej: $\alpha = \{[0, \beta), [\beta, 1)\}$, $\beta = \frac{\sqrt{(5)-1}}{2}$ y $x = 0,2$.

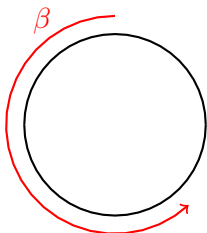

$\varphi(x) = \dots 0100101001010010010100100101001010010010 \dots$

El subshift X obtenido al cerrar el conjunto de todas estas codificaciones se denomina Sturmiano de pendiente β . Define un factor natural:

$$(X, \sigma) \rightarrow (\mathbb{R}/\mathbb{Z}, R_\beta).$$

Subshifts de tipo finito (SFTs)

Subshift de tipo finito (SFT)

Un *subshift de tipo finito* es un subshift que puede ser definido por un conjunto **finito** de patrones prohibidos

Subshift de tipo finito (SFT)

Un *subshift de tipo finito* es un subshift que puede ser definido por un conjunto **finito** de patrones prohibidos

- ▶ Ejemplo: el hard-square shift.

Subshifts de tipo finito (SFTs)

Subshift de tipo finito (SFT)

Un *subshift de tipo finito* es un subshift que puede ser definido por un conjunto **finito** de patrones prohibidos

- ▶ Ejemplo: el hard-square shift.
- ▶ No-ejemplo: el subshift del huevo frito.

Subshift de tipo finito (SFT)

Un *subshift de tipo finito* es un subshift que puede ser definido por un conjunto **finito** de patrones prohibidos

- ▶ Ejemplo: el hard-square shift.
- ▶ No-ejemplo: el subshift del huevo frito.

Ventajas:

- ▶ Teoría muy bien comprendida en el caso de acciones de \mathbb{Z} .
- ▶ Se pueden analizar desde la teoría de lenguajes.
- ▶ Modelan una gran variedad de sistemas dinámicos.

Ejemplo: El mapa del gatito de Arnold

Una acción de \mathbb{Z} dada por un automorfismo del toro.

$\mathbb{Z} \curvearrowright \mathbb{R}^2/\mathbb{Z}^2$ dada por $x \mapsto Ax$ con $A = \begin{pmatrix} 2 & 1 \\ 1 & 1 \end{pmatrix}$.

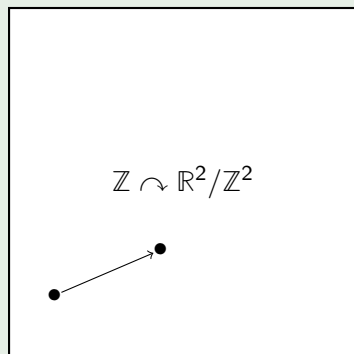

Ejemplo: El mapa del gatito de Arnold

Una acción de \mathbb{Z} dada por un automorfismo del toro.

$\mathbb{Z} \curvearrowright \mathbb{R}^2/\mathbb{Z}^2$ dada por $x \mapsto Ax$ con $A = \begin{pmatrix} 2 & 1 \\ 1 & 1 \end{pmatrix}$.



^aThe hermitage court outrunner cat, by Eldar Zakirov

Ejemplo: El mapa del gatito de Arnold

Una acción de \mathbb{Z} dada por un automorfismo del toro.

$\mathbb{Z} \curvearrowright \mathbb{R}^2/\mathbb{Z}^2$ dada por $x \mapsto Ax$ con $A = \begin{pmatrix} 2 & 1 \\ 1 & 1 \end{pmatrix}$.



Ejemplo: El mapa del gatito de Arnold

Una acción de \mathbb{Z} dada por un automorfismo del toro.

$\mathbb{Z} \curvearrowright \mathbb{R}^2/\mathbb{Z}^2$ dada por $x \mapsto Ax$ con $A = \begin{pmatrix} 2 & 1 \\ 1 & 1 \end{pmatrix}$.

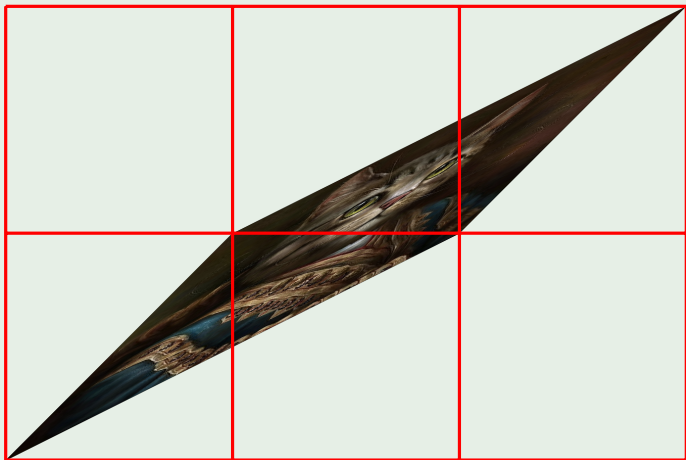

Ejemplo: El mapa del gatito de Arnold

Una acción de \mathbb{Z} dada por un automorfismo del toro.

$\mathbb{Z} \curvearrowright \mathbb{R}^2/\mathbb{Z}^2$ dada por $x \mapsto Ax$ con $A = \begin{pmatrix} 2 & 1 \\ 1 & 1 \end{pmatrix}$.



— A —→

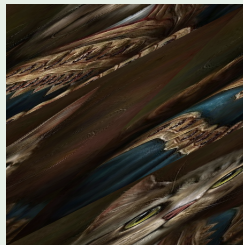

Ejemplo: El mapa del gatito de Arnold

Una acción de \mathbb{Z} dada por un automorfismo del toro.

$\mathbb{Z} \curvearrowright \mathbb{R}^2/\mathbb{Z}^2$ dada por $x \mapsto Ax$ con $A = \begin{pmatrix} 2 & 1 \\ 1 & 1 \end{pmatrix}$.



$\longrightarrow A^2 \longrightarrow$

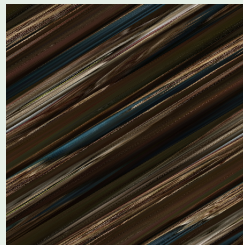

Ejemplo: El mapa del gatito de Arnold

Una acción de \mathbb{Z} dada por un automorfismo del toro.

$\mathbb{Z} \curvearrowright \mathbb{R}^2/\mathbb{Z}^2$ dada por $x \mapsto Ax$ con $A = \begin{pmatrix} 2 & 1 \\ 1 & 1 \end{pmatrix}$.



$\longrightarrow A^3 \longrightarrow$

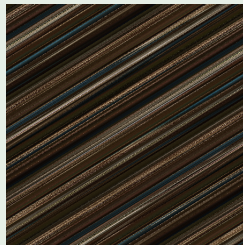

- El Mapeo del gatito forma parte de una familia importante de diffeos sobre variedades lisas: Axioma A.
- (R. Bowen, 70) Mostró que un G_δ de puntos no errantes de un diffeo axioma A admite una partición de Markov. Esto permite mostrar que existe una extensión SFT (X, σ) que captura bien la dinámica del mapeo del gatito (finita-a-1).



Figura: Una partición de Markov para el mapa del gatito de Arnold¹

¹imagen sacada de <https://mathoverflow.net/questions/8916/a-regularity-property-of-transition-matrices-for-the-cat-map>

Sean $T : G \curvearrowright X$ y $S : G \curvearrowright Y$ dos SD. Una función $\phi : X \rightarrow Y$ es un factor si:

- ϕ es una función continua sobreyectiva.
- ϕ es G -equivariante: $\forall g \in G, \phi \circ T^g = S^g \circ \phi$.

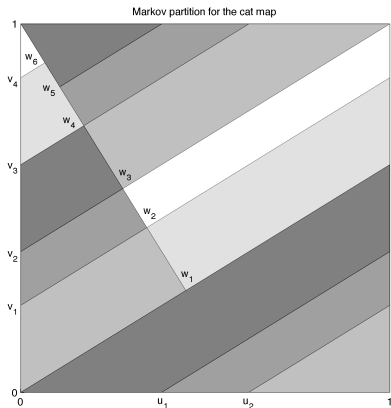
Si ϕ es un homeomorfismo, decimos que es una conjugación.

Sean $T : G \curvearrowright X$ y $S : G \curvearrowright Y$ dos SD. Una función $\phi : X \rightarrow Y$ es un factor si:

- ϕ es una función continua sobreyectiva.
- ϕ es G -equivariante: $\forall g \in G, \phi \circ T^g = S^g \circ \phi$.

Si ϕ es un homeomorfismo, decimos que es una conjugación.

En el caso en que X e Y son subshifts, los homeomorfismos G -equivariantes se pueden caracterizar como códigos de la ventana deslizante.

Factores entre espacios de shift

Tomemos alfabetos \mathcal{A}, \mathcal{B} , un soporte $F \in G$ y una función $\Phi : \mathcal{A}^F \rightarrow \mathcal{B}$.

Definición: CVD

Una función ϕ entre dos subshifts X e Y se denomina *código de la ventana deslizante (CVD)* si existe una función local Φ tal que

$$\forall g \in G, \phi(x)_g = \Phi(\sigma^{g^{-1}}(x)|_F).$$

Factores entre espacios de shift

Tomemos alfabetos \mathcal{A}, \mathcal{B} , un soporte $F \in G$ y una función $\Phi : \mathcal{A}^F \rightarrow \mathcal{B}$.

Definición: CVD

Una función ϕ entre dos subshifts X e Y se denomina *código de la ventana deslizante (CVD)* si existe una función local Φ tal que

$$\forall g \in G, \phi(x)_g = \Phi(\sigma^{g^{-1}}(x)|_F).$$

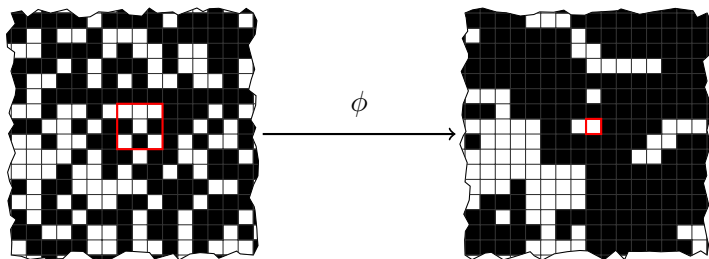

Proposición

Una función $\phi : X \rightarrow Y$ entre dos espacios de shift es un CVD si y solamente si ϕ es continua y G -equivariante.

[Prueba en la pizarra]

Definición: subshift sófico

Un subshift Y se dice sófico si es la imagen de un SFT por un CVD.

Definición: subshift sófico

Un subshift Y se dice sófico si es la imagen de un SFT por un CVD.

Ejemplos

- Todo SFT es sófico.

Definición: subshift sófico

Un subshift Y se dice sófico si es la imagen de un SFT por un CVD.

Ejemplos

- Todo SFT es sófico.
- El subshift del huevo frito es sófico para $G = \mathbb{Z}^d$ o $G = F_k$. Nunca es un SFT.

Definición: subshift sófico

Un subshift Y se dice sófico si es la imagen de un SFT por un CVD.

Ejemplos

- Todo SFT es sófico.
- El subshift del huevo frito es sófico para $G = \mathbb{Z}^d$ o $G = F_k$. Nunca es un SFT.
- El subshift $X \subset \{0, 1\}^{\mathbb{Z}^d}$ tal que cada componente conexa maximal y finita de 1s tiene tamaño par es sófico.

Ejemplo: huevo frito en F_2



Figura: Extensión SFT para $X_{\leq 1}$ en el caso de F_2

- Definición de espacio de shift.
- Caracterización por patrones prohibidos.
- Definición de SFT.
- Factores simbólicos como códigos de ventana deslizante.
- Definición de subshift sófico.

¡Gracias por su atención!

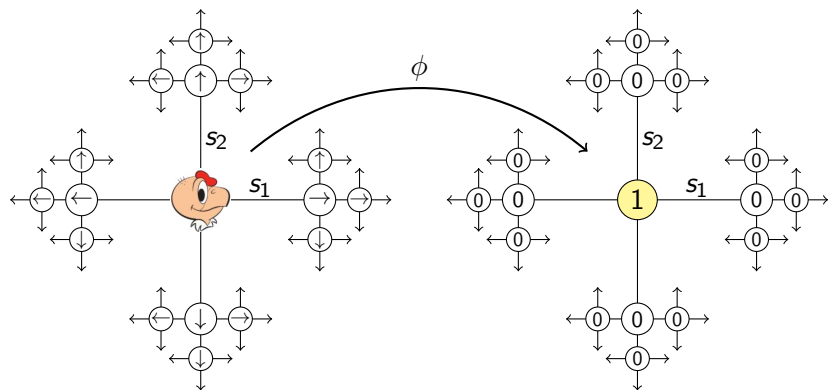

Ejemplo: El shift de componentes pares (even shift)

Diapositivas originalmente producidas por N. Aubrun

$$\mathcal{A} = \left\{ \square, \begin{array}{|c|} \hline \bullet \\ \hline \end{array}, \begin{array}{|c|} \hline \bullet \\ \hline \text{---} \\ \hline \end{array} \right\} + \text{rotaciones}$$

Definamos el factor CVD:

$$\Phi(\square) = 0 \quad \phi\left(\begin{array}{|c|} \hline \bullet \\ \hline \end{array}\right) = \phi\left(\begin{array}{|c|} \hline \bullet \\ \hline \text{---} \\ \hline \end{array}\right) = 1$$

Ejemplo: El shift de componentes pares (even shift)

Diapositivas originalmente producidas por N. Aubrun

$$\mathcal{A} = \left\{ \square, \begin{array}{|c|} \hline \bullet \\ \hline \end{array}, \begin{array}{|c|} \hline \bullet \\ \hline \text{---} \\ \hline \end{array} \right\} + \text{rotaciones}$$

Definamos el factor CVD:

$$\Phi(\square) = 0 \quad \phi\left(\begin{array}{|c|} \hline \bullet \\ \hline \end{array}\right) = \phi\left(\begin{array}{|c|} \hline \bullet \\ \hline \text{---} \\ \hline \end{array}\right) = 1$$

Las componentes conexas tienen tamaño par (Lema de los saludos) $\Rightarrow \phi(X_k) \subseteq X_{\text{even}}$

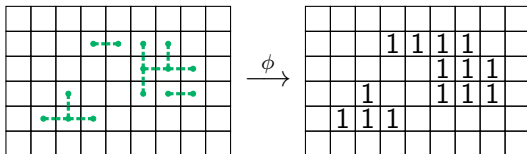

Ejemplo: El shift de componentes pares (even shift)

Diapositivas originalmente producidas por N. Aubrun

Conversamente, sea $x \in X_{\text{even}}$ y consideremos \mathcal{C} una componente maximal finita de 1s.

			1	1	1	1		
					1	1	1	
		1			1	1	1	
	1	1	1					

Ejemplo: El shift de componentes pares (even shift)

Diapositivas originalmente producidas por N. Aubrun

Conversamente, sea $x \in X_{\text{even}}$ y consideremos \mathcal{C} una componente maximal finita de 1s.

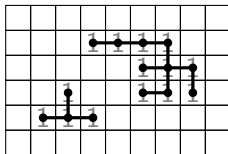

- ▶ Elijamos un árbol cobertor \mathcal{T} de \mathcal{C} .

Ejemplo: El shift de componentes pares (even shift)

Diapositivas originalmente producidas por N. Aubrun

Conversamente, sea $x \in X_{\text{even}}$ y consideremos \mathcal{C} una componente maximal finita de 1s.

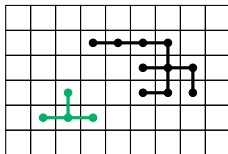

- ▶ Elijamos un árbol cobertor \mathcal{T} de \mathcal{C} .
- ▶ Si todos los vértices tienen grado impar en \mathcal{T} , podemos cantar victoria.

Ejemplo: El shift de componentes pares (even shift)

Diapositivas originalmente producidas por N. Aubrun

Conversamente, sea $x \in X_{\text{even}}$ y consideremos \mathcal{C} una componente maximal finita de 1s.

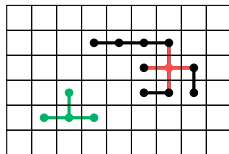

- ▶ Elijamos un árbol cobertor \mathcal{T} de \mathcal{C} .
- ▶ Si todos los vértices tienen grado impar en \mathcal{T} , podemos cantar victoria.
- ▶ Si no, borremos un vértice con grado par.

Ejemplo: El shift de componentes pares (even shift)

Diapositivas originalmente producidas por N. Aubrun

Conversamente, sea $x \in X_{\text{even}}$ y consideremos \mathcal{C} una componente maximal finita de 1s.

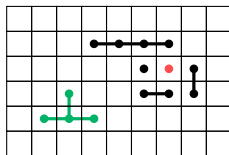

- ▶ Elijamos un árbol cobertor \mathcal{T} de \mathcal{C} .
- ▶ Si todos los vértices tienen grado impar en \mathcal{T} , podemos cantar victoria.
- ▶ Si no, borremos un vértice con grado par.

Ejemplo: El shift de componentes pares (even shift)

Diapositivas originalmente producidas por N. Aubrun

Conversamente, sea $x \in X_{\text{even}}$ y consideremos \mathcal{C} una componente maximal finita de 1s.

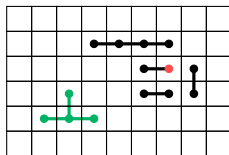

- ▶ Elijamos un árbol cobertor \mathcal{T} de \mathcal{C} .
- ▶ Si todos los vértices tienen grado impar en \mathcal{T} , podemos cantar victoria.
- ▶ Si no, borremos un vértice con grado par.
- ▶ En $\mathcal{T} \setminus \{v\}$, Hay una cantidad impar de árboles de cardinalidad impar: conectar v a ellos.

Ejemplo: El shift de componentes pares (even shift)

Diapositivas originalmente producidas por N. Aubrun

Conversamente, sea $x \in X_{\text{even}}$ y consideremos \mathcal{C} una componente maximal finita de 1s.

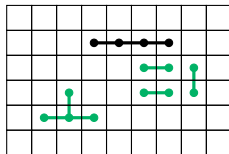

- ▶ Elijamos un árbol cobertor \mathcal{T} de \mathcal{C} .
- ▶ Si todos los vértices tienen grado impar en \mathcal{T} , podemos cantar victoria.
- ▶ Si no, borremos un vértice con grado par.
- ▶ En $\mathcal{T} \setminus \{v\}$, Hay una cantidad impar de árboles de cardinalidad impar: conectar v a ellos.
- ▶ Iterar hasta eliminar todos los vértices impares y concluir por compacidad.

Ejemplo: El shift de componentes pares (even shift)

Diapositivas originalmente producidas por N. Aubrun

Conversamente, sea $x \in X_{\text{even}}$ y consideremos \mathcal{C} una componente maximal finita de 1s.

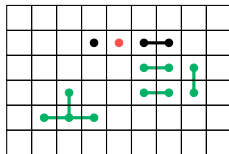

- ▶ Elijamos un árbol cobertor \mathcal{T} de \mathcal{C} .
- ▶ Si todos los vértices tienen grado impar en \mathcal{T} , podemos cantar victoria.
- ▶ Si no, borremos un vértice con grado par.
- ▶ En $\mathcal{T} \setminus \{v\}$, Hay una cantidad impar de árboles de cardinalidad impar: conectar v a ellos.
- ▶ Iterar hasta eliminar todos los vértices impares y concluir por compacidad.

Ejemplo: El shift de componentes pares (even shift)

Diapositivas originalmente producidas por N. Aubrun

Conversamente, sea $x \in X_{\text{even}}$ y consideremos \mathcal{C} una componente maximal finita de 1s.

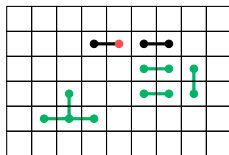

- ▶ Elijamos un árbol cobertor \mathcal{T} de \mathcal{C} .
- ▶ Si todos los vértices tienen grado impar en \mathcal{T} , podemos cantar victoria.
- ▶ Si no, borremos un vértice con grado par.
- ▶ En $\mathcal{T} \setminus \{v\}$, Hay una cantidad impar de árboles de cardinalidad impar: conectar v a ellos.
- ▶ Iterar hasta eliminar todos los vértices impares y concluir por compacidad.

Ejemplo: El shift de componentes pares (even shift)

Diapositivas originalmente producidas por N. Aubrun

Conversamente, sea $x \in X_{\text{even}}$ y consideremos \mathcal{C} una componente maximal finita de 1s.

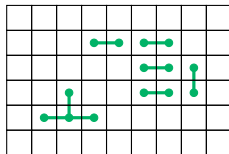

- ▶ Elijamos un árbol cobertor \mathcal{T} de \mathcal{C} .
- ▶ Si todos los vértices tienen grado impar en \mathcal{T} , podemos cantar victoria.
- ▶ Si no, borremos un vértice con grado par.
- ▶ En $\mathcal{T} \setminus \{v\}$, Hay una cantidad impar de árboles de cardinalidad impar: conectar v a ellos.
- ▶ Iterar hasta eliminar todos los vértices impares y concluir por compacidad.

¡Gracias por su atención!

